

Série LEM INTERPHONE SELECTIF PAR MAITRE

Modèles: **LEM-1**, Maître à 1 appel
LEM-3, Maître à 3 appels

MANUEL D'INSTALLATION ET D'UTILISATION

Ce Manuel et les indications sur le produit contiennent divers symboles pour que le produit soit utilisé en toute sécurité, et que les installateurs et les utilisateurs soient protégés de blessures et dommages de leur propriété.

Les Précautions suivantes doivent être lues et comprises entièrement avant d'installer.

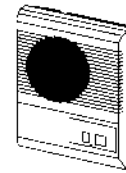

LEM-1

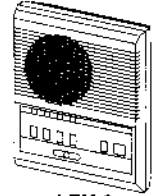









LEM-3

PRECAUTIONS D'INSTALLATION ET DE CABLAGE



AVERTISSEMENT

(La négligence pourrait entraîner la mort ou de sérieuses blessures)

1. Ne pas connecter d'autre source d'alimentation que celle spécifiée aux bornes (+ et - du LEM). Un feu ou des dommages pourraient en résulter. 
2. Ne pas ouvrir le LEM. Il contient des circuits haute tension. Celle pourrait entraîner un choc électrique. 
3. Ne pas changer ou modifier le LEM. Il risquerait entraîner un feu ou choc électrique. 
4. Ne pas oublier de vérifier que les fils soient bien raccordés avant de brancher le bloc d'alimentation. 
5. Avoir le LEM loin de l'eau ou de tout autre liquide. Un feu ou des dommages pourraient en résulter. 
6. Eviter toute humidité ou poussière à la prise secteur. 
7. Eviter que le cordon secteur soit tailladé ou tombé. 
8. Ne pas brancher ou débrancher le bloc d'alimentation avec les mains mouillées. 
9. Ne pas mettre n'importe quel métal dans le LEM à travers les ouvertures. Celle pourrait entraîner un feu, choc électrique ou dommages à l'unité. 

ATTENTION

(Le négligence pourrait entraîner des blessures ou des dégâts)



1. Ne pas installer ou faire toutes connexions des fils pendant que le bloc d'alimentation est branché. Cela pourrait entraîner un choc électrique ou des dommages à l'appareil. 
2. Ne pas tenir le crochet enfoncé manuellement à fin de vérifier le volume de carillon. Il retentit très fort près les oreilles. Il pourrait causer des dommages auditifs. 



3. Monter le LEM au mur à un emplacement pratique, et non à un endroit où il pourrait subir des chocs ou des heurts. 
4. En cas d'orage, débrancher le bloc d'alimentation de la prise secteur. Il risquerait de causer un feu, choc électrique ou dommages par la pointe d'énergie.
5. Ne pas installer les composants LEM à l'un des emplacements suivants, car cela pourrait entraîner un mauvais fonctionnement du système;
 - **Zone à température élevée ou extrêmement froide:** en plein soleil, près d'un appareil à variation de température, en face d'un climatiseur, à l'intérieur d'une zone réfrigérée, etc...
 - **Emplacements soumis à une humidité extrême.**
 - **Emplacements soumis à des environnements,** tel que pétrole, poussière, produits chimiques, sels, etc...
 - **Emplacements soumis à des vibrations ou impacts constants.**
 - **Emplacements près de dispositifs générateurs des bruit,** tel que: récepteurs TV ou radio etc...



PRECAUTIONS GENERALES

1. L'équipement LEM, sauf les secondaires LE-D ou LE-DA, est conçu uniquement pour l'usage intérieur. Ne pas l'installer à l'extérieur.
2. Le système LEM n'est pas opérationnel pendant les pannes d'électricité.
3. Dans les zones à proximités d'antennes de stations émettrices, le système d'interphone peut être affecté par des parasites haute fréquence.
4. Maintenir tout le câblage c.c. à plus de 30cm(1 pied) du câblage secteur de 100~ 240V, des éclairages fluorescents et des variateurs de lumière. Sinon, croiser le câblage secteur avec un angle droit (90°).

Explications des Symboles

 **PRECAUTIONS GENERALES:** La marque  indique de faire attention (incl. danger et avertissement), avec les indications montrées à l'intérieur.

 **INSTRUCTIONS GENERALES:** La marque  indique que l'appareil contient des exigences spécifiques montrées à l'intérieur ou en annexe.

 **INTERDICTIONS GENERALES:** La marque  indique les contenus qui interdisent une action spécifique précisée à l'intérieur ou en annexe.

 **INTERDICTION DE DEMONTER**

 **INTERDICTION DE PROJECTION DE LIQUIDE**

1 DISPOSITION ET COMPOSANTS DU SYSTEME

Les LEM-1 et LEM-3 sont postes maîtres pour Système d'Interphone Sélective par Maître à Voix pour chaque un et 3 points au max. Fonctionne avec n'importe quel poste secondaire LE.

CONTENU DE PAQUET

- Poste maître (LEM-1 ou LEM-3)
- Support de montage (avec LEM-1)
- Sachets du vis
- Manuel d'Installation et de Fonctionnements

COMPOSITION DU SYSTEME

Système LEM-1

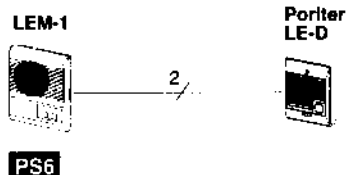

Système LEM-3

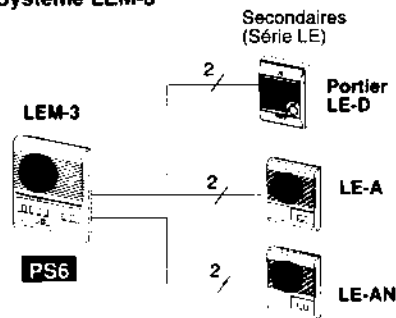

PS6 : Bloc d'alimentation en 6V CC

COMPOSANTS DISPONIBLE

<ul style="list-style-type: none"> • Postes maîtres 	<ul style="list-style-type: none"> • Secondaires 	<ul style="list-style-type: none"> Types à intempéries 	<ul style="list-style-type: none"> • Bloc d'alimentation en 6V CC
<p>LEM-1 à 1 appel</p> <p>LEM-3 à 3 appels</p>	<p>LE-A a/APPEL</p> <p>LE-AN A/PRIV.</p>	<p>LE-D Montage en saillie</p> <p>LE-DA Montage encastré</p>	<p>PS-6M 230V CA, 200mA PS-6D 110-125V CA, 220-240V CA, 50/60Hz 200mA.</p>

2 NOMS ET FONCTIONS

LEM-1

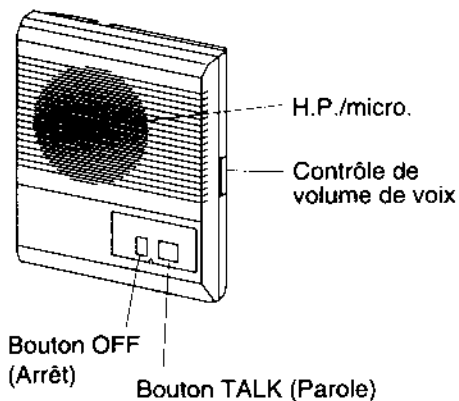

LEM-3

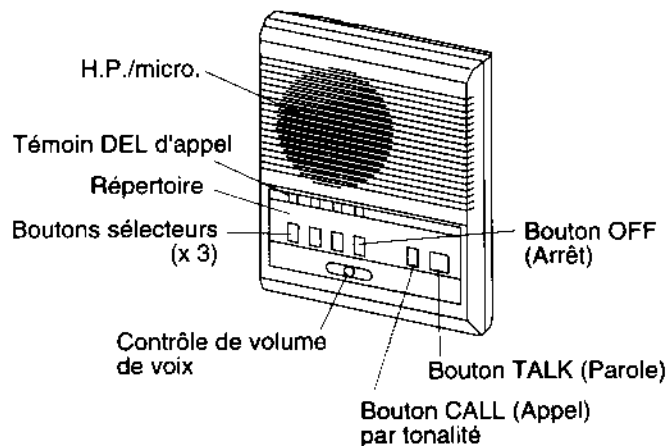

CARACTERISTIQUES

- Communication à voix sélectif par un poste maître.
- Postes maîtres à 1 ou 3 appels.
- 2 conducteurs par secondaire, directe au maître.
- Appel par voix ou tonalité du maître.
- Utilisation à bureau ou mural.
- Réponse mains libres remote au poste secondaire.

3 INSTALLATION

• Emplacement actuel de bornes

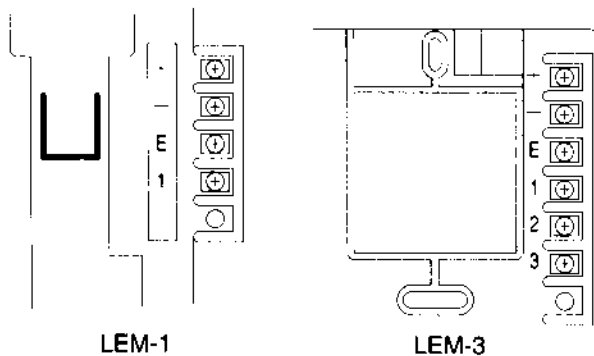

+, - : Pour le bloc d'alimentation
 E: Pour communication commune
 1-3: Appel à secondaire 1-3 et communication

• Réglage de volume de voix

Le volume de communication à voix est réglable avec l'interphone qui est situé sur le côté gauche du LEM-1, et sur le fond de panneau avant du LEM-3.

• Postes secondaires LE

Ne pas connecter plus de un secondaire LE sur la borne numérotée, cela pourrait engendrer des appels interpestifs et diminuer l'audio. Ne pas connecter 2 postes maîtres en parallèles.

4 DIAGRAMMES DE CABLAGE

• Système LEM-1

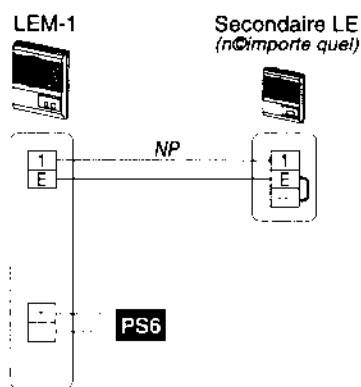

• Système LEM-3

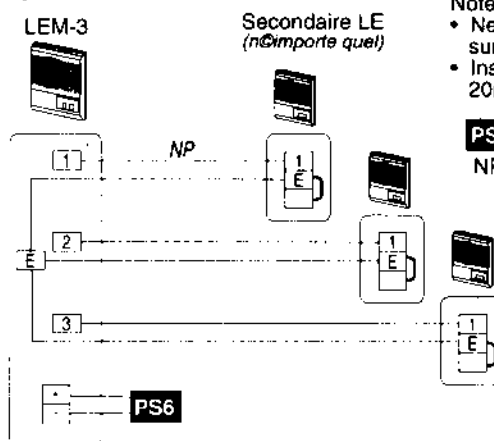

Notes

- Ne retirer le shunt court-circuiteur sur le secondaire LE.
- Installer le bloc d'alimentation dans 20m du maître LEM.

PS6 : PS-6M; PS-6D

NP: Non-polarisé

5 MONTAGE

LEM-1

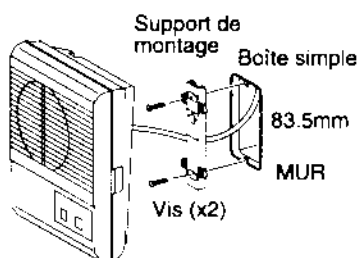

LEM-1

Faire glisser le support de montage vers le bas pour le retirer de l'arrière du LEM-1. Le fixer à une boîte simple/mur au moyen des vis fournies. Après câblage, remonter le boîtier avant au chassis.

LEM-3

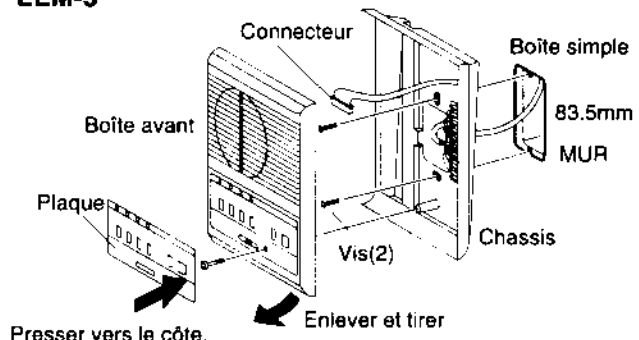

LEM-3

La partie borne du LEM-3 se trouve dans le chassis. Retirer la plaque des touches/d'identification et carte répertoire, en les poussant vers le côté. Desserrer la vis avant, et séparer le boîtier avant du chassis, en retirant les connecteurs. Le fixer à une boîte simple/mur au moyen des vis fournies. Après câblage, remonter le boîtier avant au chassis.

6 FONCTIONNEMENTS

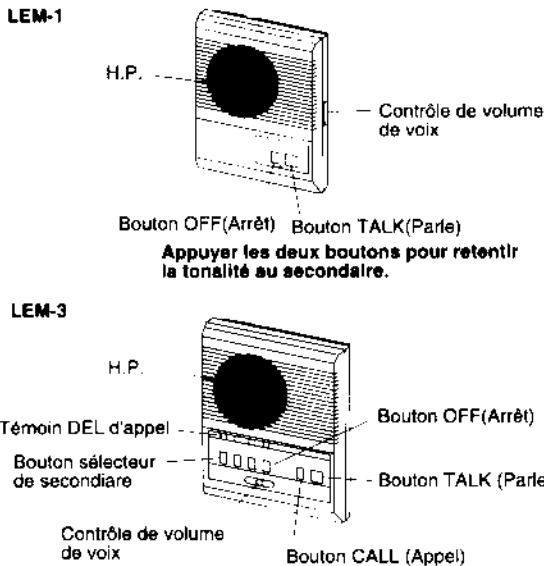

Appeler un Secondaire

Sur LEM-1, appuyer les deux OFF et TALK pour retentir. Sur LEM-3, appuyer un bouton sélecteur du secondaire et appuyer bouton CALL pour retentir. Appuyer bouton TALK pour parler, et le relâcher pour écouter. A la fin, appuyer bouton OFF pour arrêter en mode d'attente. Sinon, LEM ne peut être appelé par tonalité audible.

Recevoir un'appel

Le secondaire appelé au maître avec tonalité oscillante, plus un témoin DEL allumé 20 sec. sur LEM-3. Appuyer momentanément bouton TALK pour relâcher bouton OFF. Sur LEM-3, simplement appuyer un bouton sélecteur allumé. Répondre en appuyant bouton TALK. Ecouter au secondaire, avec bouton TALK relâché.

LEM-3: Recevoir durant communication

L'appel d'autre secondaire allume un témoin seulement, maintenu 20 sec. Après que la communication est finie, appuyer un bouton sélecteur avec témoin DEL allumé.

Secondaire LE

Pour appeler I maître LEM, appuyer bouton CALL. Il retentit sur LEM durant que le bouton est appuyé. Après la sélection, la voix du LEM est entendu, répondre mains libres vers l'unité.

7 PRECAUTIONS TECHNIQUES

- L'équipement LEM est prévu à opérer entre des température 0°C ~ +40°C.
- Les portiers LE-D et LE-DA sont à intempéries, mais il est suggéré de protéger contre les effets climatiques directs.
- Ne pas arroser le portier LE-D/DA directement avec l'eau de haute pression.

Nettoyage

Nettoyer l'équipement LEM avec un chiffon doux mouillé d'un détergent ménager neutre. Ne pas utiliser de nettoyant abrasif ni de tissu abrasif.

8 SPECIFICATIONS (LEM)

- Source d'alimentation: 6V CC.200mA au max.
 - Consommation: PS-6D ou PS-6M.
 - Bloc d'alimentation: Tonalité et témoin DEL, 20 sec. (sur LEM-3 seulement).
 - Appel: Appuyer bouton TALK (Parole) pour transmettre, la relâcher pour écouter.
 - Communication: 350mW.
 - Puissance: 2 fils par secondaire, non-torsadées et non-polarisées, protégées.
 - Câblage:
 - Distance: De LEM à secondaires
- | | | |
|----------|---------|--------|
| Diameter | 0.65mmø | 1.0mmø |
| Distance | 200m | 480m |
- Dimensions et Poids: LEM-1: 160H x 132L x 51P (mm). Env. 300g. LEM-3: 180H x 143L x 55P (mm). Env. 400g.

GARANTIE

AIPHONE garantit ses produits sans défaut de matériau ni de fabrication en cas d'utilisation normale, pour une période de UN AN à partir de la date de livraison à l'utilisateur. AIPHONE effectuera toute réparation ou échange gratuitement si l'appareil se détériore: un examen de l'appareil aura alors lieu pour constater s'il est effectivement défectueux et toujours sous garantie. AIPHONE se réserve le droit exclusif de décider en dernier lieu s'il y a défaut de matériau ou de fabrication et si le produit est sous garantie ou non. Cette garantie ne s'appliquera à aucun produit AIPHONE ayant été l'objet d'une mauvaise manipulation, d'une négligence, d'un accident ou d'une utilisation non conforme aux instructions données. Elle ne s'appliquera pas non plus aux appareils ayant été réparés ou modifiés en dehors de l'usine. La garantie ne couvre ni les piles ni les dommages causés par celles-ci. Cette garantie ne couvre que les réparations effectuées en atelier. Toutes les réparations doivent avoir lieu dans un atelier ou à l'endroit que AIPHONE aura désigné par écrit. AIPHONE ne sera responsable d'aucun frais encourus pour les dépannages domicile.

AIPHONE CO., LTD., NAGOYA, JAPAN
AIPHONE CORPORATION, BELLEVUE, WA, USA
AIPHONE EUROPE N.V., ANTWERP, BELGIUM



SYSTEMES DE COMMUNICATION
AIPHONE[®]
MAISONS, BUREAUX, INDUSTRIES.

Imprimé au Japon (F)

LEM-(F) 0401C