

INTERPHONE DE MOYENNE PUISSANCE

Modèles: **MP-1S**, Maître à 1 appel
MP-3S, Maître à 3 appels

MANUEL D'INSTALLATION ET D'UTILISATION

Ce manuel et les instructions avec les différents symboles indiqués à l'intérieur de celui-ci montrent que ces produits doivent être manipulés avec délicatesse et précautions afin que l'installateur et l'utilisateur soit protégés de toutes détériorations. Les instructions suivantes doivent être lues et comprises avant de procéder à l'installation du système.

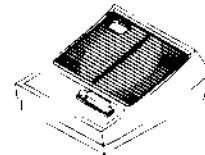

MP-1S

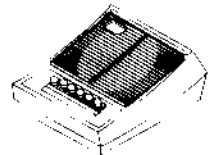











MP-3S

PRECAUTIONS D'INSTALLATION ET DE CABLAGE



⚠ AVERTISSEMENT La négligence pourrait entraîner la mort ou de sérieuses blessures.

⚠ ATTENTION La négligence pourrait entraîner des blessures ou des dégâts.

⚠ AVERTISSEMENT

1. Ne pas connecter d'autres sources d'alimentation autre que celles spécifiées aux bornes + et - du poste MP-S. Le feu ou un choc électrique pourrait en résulter. 
2. Ne pas ouvrir le MP-S. Ce dernier contient des circuits hautes tensions. Un choc électrique pourrait en résulter. 
3. Ne pas changer ou modifier le poste MP-S. Le feu ou un choc électrique pourrait en résulter. 
4. Avant de brancher l'alimentation, s'assurer que les fils sont correctement connectés. 
5. Eloigner le MP-S de l'eau ou de tout autre liquide. Le feu ou un choc électrique pourrait en résulter. 
6. Eviter toute humidité et poussière à la prise secteur. 
7. Eviter que le cordon secteur soit tailladé. 
8. Ne pas brancher ou débrancher le système les mains humides. 
9. Ne pas introduire de matières métalliques sous quelques formes que ce soit dans le poste MP-S. Cela pourrait causer le feu, un choc électrique ou endommager le poste. 
4. En cas d'orage, débrancher le bloc d'alimentation du secteur. Il risquerait de causer le feu, un choc électrique ou endommager les produits.
5. Ne pas installer les postes MP-S à l'un des emplacements suivants, cela pourrait entraîner un mauvais fonctionnement du système;
 - Zone à température élevée ou extrêmement froide: en plein soleil, près d'un appareil à variation de température, en face d'un climatiseur, à l'intérieur d'une zone réfrigérée, etc..
 - Emplacements soumis à une humidité extrême. 
 - Emplacements soumis à des environnements, tels que pétrole, poussière, produits chimiques, sels, etc.
 - Emplacements soumis à des vibrations ou impacts constants.
 - Emplacements ou les dispositifs générateurs de fréquences soient à proximité, tels récepteur TV ou Radio.
 - Emplacements sujets à la vapeur ou à la fumée (à proximité d'équipements de chaleur ou cuisine).

⚠ ATTENTION

1. Ne pas installer ou faire toutes connexions de fils alors que l'alimentation est branchée. Cela pourrait entraîner un choc électrique ou endommager l'appareil. 
2. Vérifier l'appel sonore du poste en s'éloignant de ce dernier. L'appel retentit très fort à proximité du poste et pourrait provoquer des dommages auditifs. 
3. Monter le poste MP-S au mur à un emplacement pratique et non à un endroit où il pourrait subir des chocs ou des heurts. 

⚠ PRECAUTIONS GENERALES

1. Le poste MP-S est conçu pour un usage intérieur. Ne pas l'installer à l'extérieur.
2. Le système MP-S n'est pas opérationnel pendant les pannes d'électricité.
3. Dans les zones à proximités d'antennes de stations émettrices, le système d'interphone peut être affecté par des parasites haute fréquence.
4. Maintenir tout le câblage c.c à plus de 30cms (1 pied) des câbles secteur de 110VAC à 240VAC, des éclairages fluorescents et des variateurs de lumières. Sinon croiser le câblage secteur avec un angle droit à 90°.

EXPLICATIONS DES SYMBOLES



PRECAUTIONS GENERALES

Le symbole indique de faire attention (incl. danger et avertissement) aux indications mentionnées à l'intérieur.



INSTRUCTIONS GENERALES

Le symbole indique que l'appareil contient des exigences spécifiques montrées à l'intérieur ou annexées.



INTERDICTIONS GENERALES

Le symbole indique les éléments interdisant une action spécifique expliquée à l'intérieur ou en annexe.



INTERDICTION DE DEMONTER



EVITER L'HUMIDITE

1 COMPOSITION DU SYSTEME

Les modèles MP-1S et MP-3S sont des interphones de moyenne puissance (2,5W en émission pouvant appeler de 1 à 3 zones par intermédiaire de chambre de compression 8 Ohms).

CONTENU DE LA BOITE

- Poste maître MP-1S ou MP-3S
- Support de montage
- Sachet de vis
- 1 Manuel d'Installation et d'Utilisation

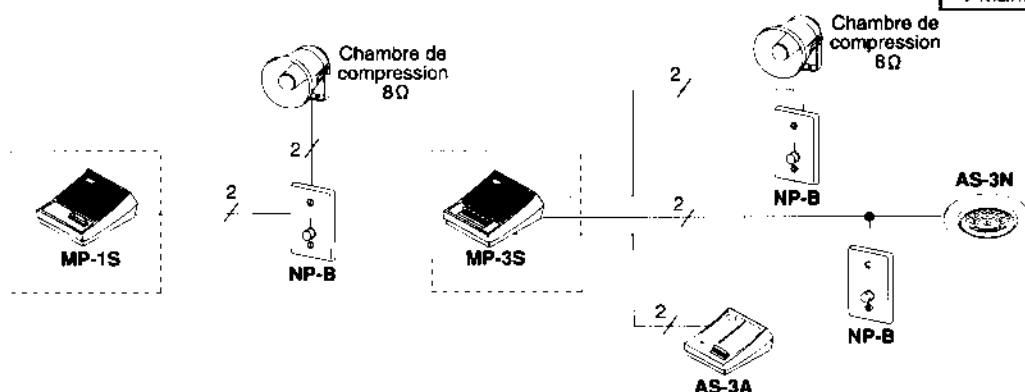

PRODUITS DISPONIBLES

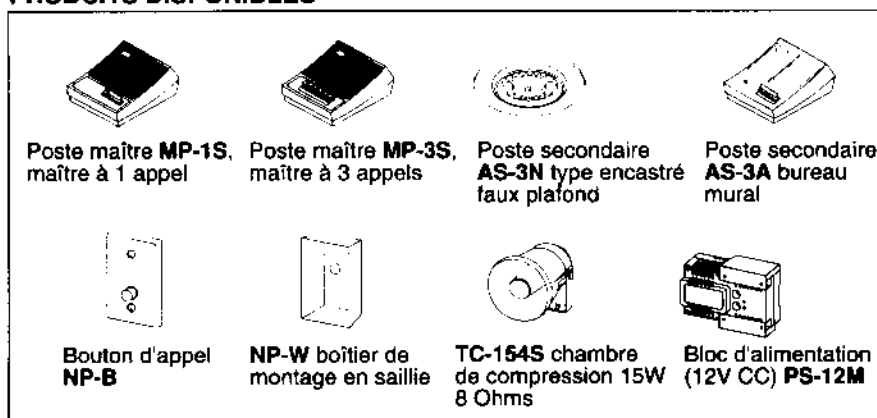

2 NOMS ET FONCTIONS

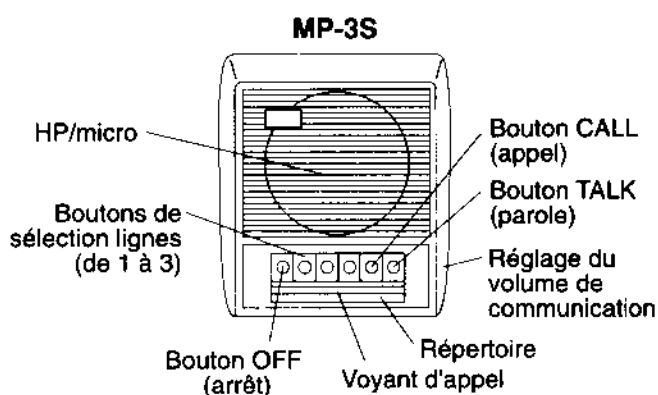
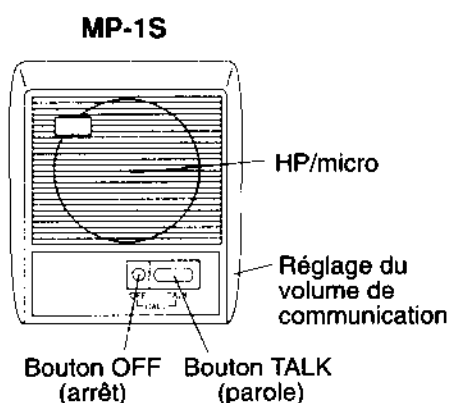

* Appuyer simultanément sur les 2 touches OFF et TALK pour émettre une tonalité d'appel sur le poste secondaire.

Caractéristique:

- Poste maître MP-1S et MP-3S à utiliser en position murale ou bureau
- 2,5W en émission pour la communication
- Appel par tonalité et voyant de localisation
- Facile d'utilisation. Appuyer pour parler et relâcher pour écouter
- Les haut-parleurs peuvent être utilisés pour la réponse
- Le système peut utiliser des chambres de compression jusqu'à 10W

3 INSTALLATION

Emplacement du bornier

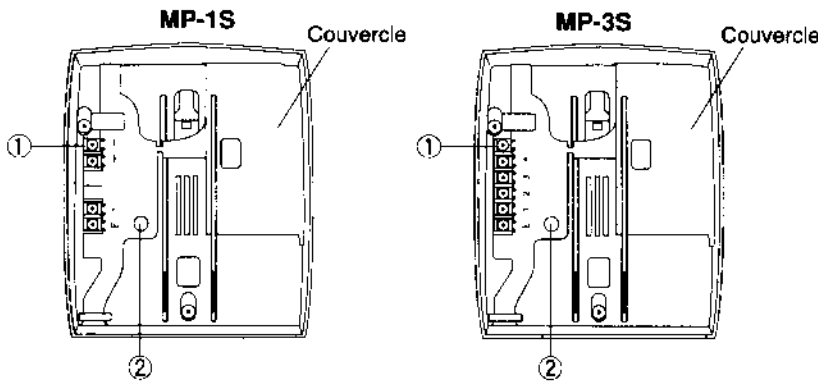

① Bornier

- 1, 2, 3 : pour les secondaires
- E : communs secondaires
- + et - : alimentation

② Réglage du volume d'appel (régler le niveau désiré à l'aide d'un tournevis)

4 CABLAGE

Câblage

- 2 conducteurs de chaque poste secondaire vers le poste maître.
- Connecter les bornes 1 et E du poste maître aux bornes 1 et E du poste secondaire no1, les bornes 2 et E du MP-3S aux bornes 1 et E du 2ème poste secondaire, etc....
- Utiliser des paires de chaque secondaire vers le poste maître, ces dernières sont non polarisées.
- Ne pas utiliser qu'un seul fil pour le commun des postes secondaires.

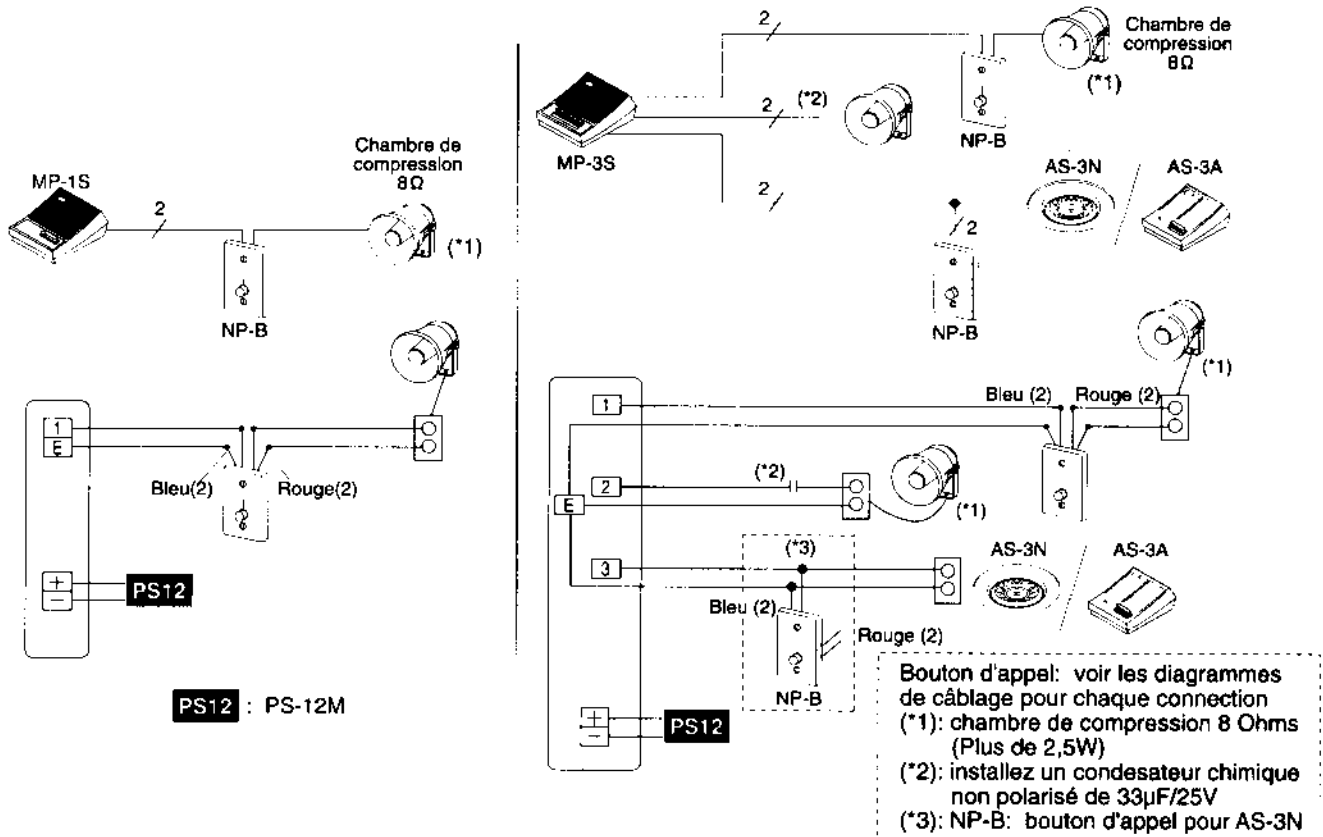

5 MONTAGE

MP-1S
MP-3S

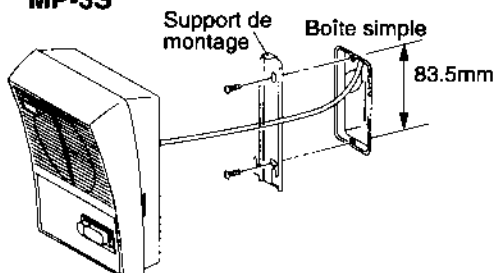

Faire glisser le support de montage vers le bas pour le retirer du châssis arrière du MP-1S/3S. Le bornier se trouve à l'arrière du poste MP-1S/3S.

Fixer le support mural à une boîte simple ou au mur à l'aide des vis fournies.

Une fois de câblage terminé le poste MP-1S/3S sur le support mural.

6 FONCTIONNEMENTS

Maître MP-1S

• En émission

1. Pour effectuer un appel appuyer simultanément sur les 2 touches OFF et TALK.
2. Appuyer sur le bouton TALK pour parler et relâcher pour écouter.
3. Pour couper la communication appuyer sur le bouton OFF.

• En réception

1. L'appel est annoncé par une tonalité.
2. Pour répondre, appuyer sur le bouton TALK pour parler et relâcher pour écouter.
3. Pour couper la communication appuyer sur le bouton OFF.

Maître MP-3S

• En émission

1. Sélectionnez la touche du secondaire désiré.
2. Appuyer sur le bouton CALL pour émettre un appel sonore.
3. Pour répondre appuyer sur le bouton TALK pour parler et relâcher pour écouter.
4. Pour couper la communication appuyer sur le bouton OFF.

• En réception

1. Sélectionner la touche correspondante au voyant allumé (les appels sont annoncés par une tonalité d'appel et un voyant lumineux).
2. Pour répondre appuyer sur le bouton TALK pour parler et relâcher pour écouter.
3. Pour couper la communication appuyer sur le bouton OFF.

7 PRECAUTIONS TECHNIQUES

- Les postes MP-S et leurs secondaires sont prévus pour fonctionner à des températures allant de 0°C à +40°C.
- Nettoyage: Nettoyer les postes MP-S à l'aide d'un chiffon doux ou mouillé d'un nettoyant ménager neutre. Ne pas utiliser de nettoyants abrasifs.

8 SPECIFICATIONS

- Alimentation: 12V CC.
- Consommation: 1A maxi.
- Puissance: 2,5W à 1KHz.
- Impédance de sortie: 8 Ohms.
- Distance de communication:

Diamètre	0.65mm	0.80mm	1.0mm
Distance	100m	150m	220m

- Dimension: 177 (H) x 148 (L) x 78 (P) (mm).

GARANTIE

AIPHONE garantit ses produits sans défaut de matériau ni de fabrication en cas d'utilisation normale, pour une période de UN AN à partir de la date de livraison à l'utilisateur. AIPHONE effectuera toute réparation ou échange gratuitement si l'appareil se détériore: un examen de l'appareil aura alors lieu pour constater s'il est effectivement défectueux et toujours sous garantie. AIPHONE se réserve le droit exclusif de décider en dernier lieu s'il y a défaut de matériau ou de fabrication et si le produit est sous garantie ou non.

Cette garantie ne s'appliquera à aucun produit AIPHONE ayant été l'objet d'une mauvaise manipulation, d'une négligence, d'un accident ou d'une utilisation non conforme aux instructions données. Elle ne s'appliquera pas non plus aux appareils ayant été réparés ou modifiés en dehors de l'usine. La garantie ne couvre ni les piles ni les dommages causés par celles-ci. Cette garantie ne couvre que les réparations effectuées en atelier. Toutes les réparations doivent avoir lieu dans un atelier ou à l'endroit que AIPHONE aura désigné par écrit. AIPHONE ne sera responsable d'aucun frais encouru pour les dépannages domicile.

AIPHONE CO., LTD., NAGOYA, JAPAN
AIPHONE CORPORATION, BELLEVUE, WA, USA
AIPHONE EUROPE N.V., ANTWERP, BELGIUM



SYSTEMES DE COMMUNICATION

AIPHONE

MAISONS, BUREAUX, INDUSTRIES.